

1 ハードディスクのフォーマット

本製品を初めてパソコンに接続する際、未フォーマットの HDD が本製品にセットされている場合は、そのままではパソコンに認識されません。ここでご紹介する手順でハードディスクをフォーマットしてご使用ください。

- フォーマットとは、接続先の機器で本製品へアクセスすることができるようハードディスクを認識させる作業です。
- データが保存されているハードディスクをフォーマットする場合、データは全て消去されます。
- フォーマット形式や手順は接続先の機器により異なります。詳細は接続する機器の取扱説明書などをご参照ください。
- HDD 搭載モデルをご使用で、フォーマット形式を NTFS から別の形式へ変更したい場合も以下の手順でハードディスクの再フォーマットを行ってください。

Windows 環境でのフォーマット手順

①本製品を接続後、以下の手順で「ディスクの管理」画面を開いてください。

Windows 10、8.1 の場合

キーボードの「Windows」キーと「X」キーを同時に押して表示されるメニューから「ディスクの管理」を選択してください。

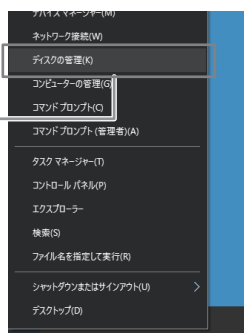

Windows 7 の場合

「スタート」-「コンピューター」を右クリックして「管理」を選択し、「ディスクの管理」を選択してください。

②初期化されていないハードディスクがあることを確認し、ディスクを右クリックして「ディスクの初期化」を選択してください。

1. この部分を右クリック
2. 「ディスクの初期化」を選択

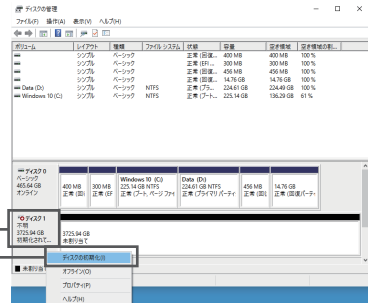

※ディスクの初期化画面が表示される場合は手順3へおすすみください。
※ディスクの初期化は接続されているそれぞれのハードディスクで別々に行う必要があります。

③「ディスクの初期化」ウィンドウが表示されますのでパーティションスタイルを選択し、「OK」をクリックしてください。

MBR (マスターブートレコード) : 2TB 以下のディスクを使用する場合
GPT (GUID パーティションテーブル) : 2TB 以上のディスクを使用する場合

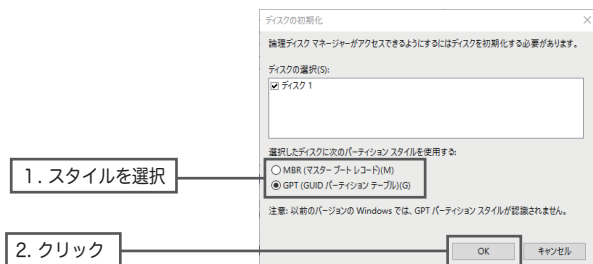

④初期化が完了するとディスクがオンラインとなりますので、「未割り当て」の部分を右クリックして「新しいシンプルボリューム」を選択してください。

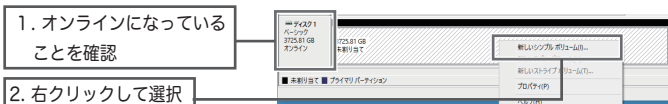

⑤「新しいシンプルボリュームウィザード」が起動しますので、画面の指示に従い、ドライブレターやフォーマットタイプを選択してハードディスクのフォーマットを行ってください。

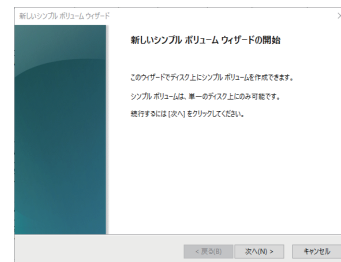

○フォーマット時の各種設定については Windows のヘルプをご参照ください。

Mac 環境でのフォーマット手順

①未フォーマットの HDD が本製品にセットされている場合、接続すると「セットしたディスクは、このコンピュータで読み取れないディスクでした」と表示されます。「初期化」をクリックしてください。



②ディスクユーティリティが起動します。外部ディスクから本製品を選択し、「消去」をクリックしてください。

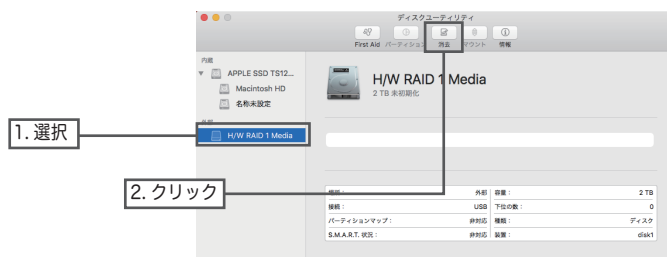

※macOS HighSierra (10.13) 以降をご使用の場合は、左上にある「表示」アイコンをクリックし、表示された項目の「すべてのデバイスを表示」を選択した上で実行してください。

③ディスク消去の確認画面が表示されます。名前を入力し、フォーマットと方式を選択して「消去」を選択します。



- 「名前」は本製品が Mac にマウントされる際の表示名になります。
- フォーマットは、「Mac OS 拡張 (ジャーナリング)」を選択してください。
- 方式には「GUID パーティションマップ」を選択してください。

④フォーマットが実行され、完了するとデスクトップ上にハードディスクのアイコンがマウントされます。



⑤以上でハードディスクのフォーマットは完了です。

2 外形寸法図

前面部

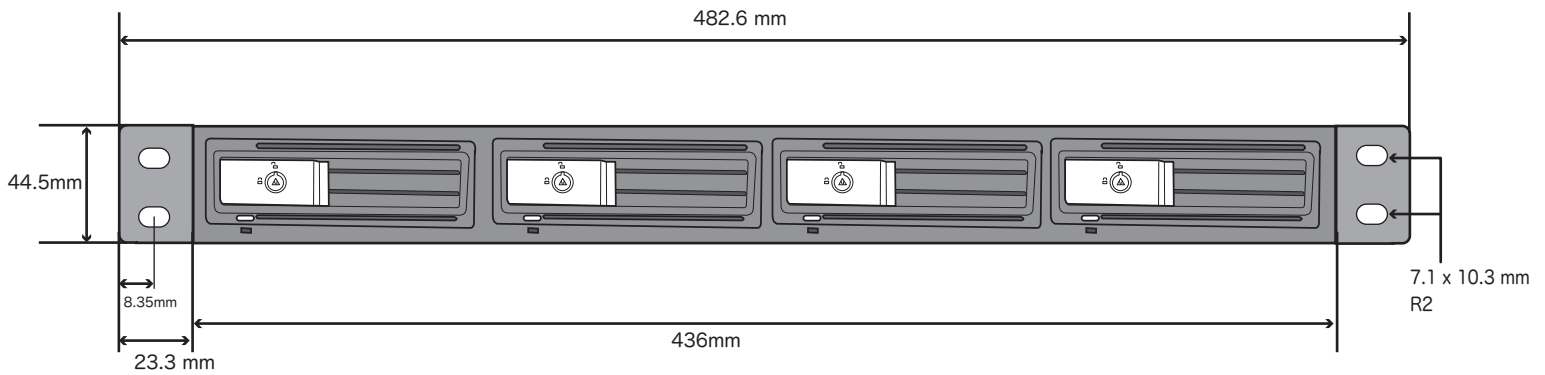

背面部

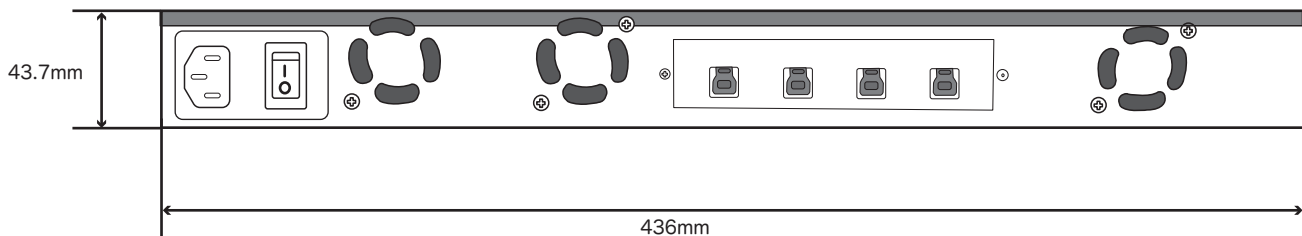

側面部

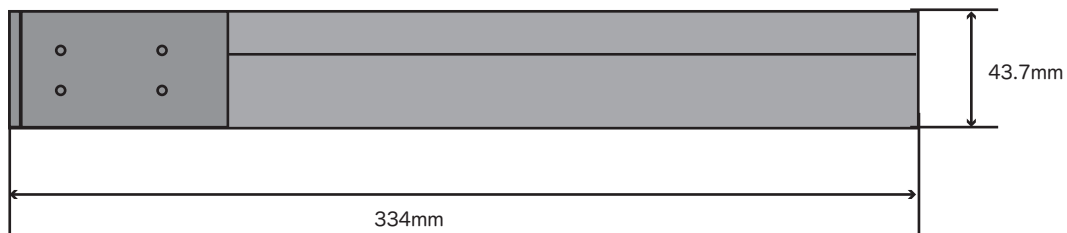

3 ハードウェア仕様

製品型番	LHD-1U4B/LHR-1U4B シリーズ		
インターフェース (PC 側)	USB 3.1 Gen.1 (USB 3.0) Standard B メス		
最大データ転送速度	5.0Gbps (理論値) x4		
インターフェース (HDD 側)	SATA メス x 4		
最大データ転送速度	6.0Gbps (理論値)		
接続対応ハードディスク	3.5 型 SATA HDD I ~ III 最大 12TB まで		
冷却ファン	あり		
入力電圧 (定格)	AC100V		
環境条件	動作時	温度	0°C ~ 40°C
		相対湿度	20% ~ 80%
	保管時	温度	-20°C ~ 60°C
		相対湿度	10% ~ 90%
設置方向	水平		
設置方法	19 型ラックマウント設置		

外形寸法 (幅 x 奥行き x 高さ)	436 x 334 x 44.5 mm (本体のみ、突起部を除く)
質量	4.5Kg (本体のみ)
RoHS 指令	準拠

Logitec

1U ラック型外付け HDD ユニット セットアップガイド【準備編】
LHD-1U4B シリーズ SG2 V01 2018 年 9 月初版

© 2018 Logitec INA Solutions Co., Ltd. All rights reserved.